

# Bandas para las industrias del mármol y la cerámica





## Conocemos sus procesos de producción

Cuando se trata de las industrias del mármol y la cerámica, las bandas son la clave de la producción.

Ammeraal Beltech trabaja estrechamente con fabricantes de maquinaria original de todo el mundo para desarrollar soluciones de bandas de rendimiento preciso para toda la gama de aplicaciones de producción, tanto en procesamiento de piedra sintética como natural, incluyendo:

- corte de bloques
- calibrado y pulido de láminas
- biselado y pulido de bordes
- mezcla y dosificación de materias primas
- formación de láminas con materiales sintéticos

Los clientes de Ammeraal Beltech saben que la inversión que la empresa siempre ha hecho en innovación y crecimiento mantendrá sus negocios al frente de los nuevos desarrollos de la industria y les traerá las ventajas de una empresa de bandas global con instalaciones de fabricación estratégicamente situadas para acelerar los plazos de entrega. También conocen la excepcional red de asistencia internacional que Ammeraal Beltech posee para proporcionar una cobertura de servicio 24/7 y reducir los períodos de inactividad al mínimo.

Ofrecemos una amplia gama de productos para bandas. Al seleccionar Ammeraal Beltech, no solamente reducirá la base de proveedores sino que también accederá a nuestra red mundial de especialistas en la industria y los productos.

**ONE STOP SHOP**  
**belt**

stock local  
sustitución rápida de bandas  
entrega inmediata  
servicio 24/7

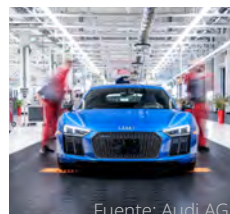



## Un socio de confianza para las industrias del mármol y la cerámica

Ammeraal Beltech trabaja con fabricantes de maquinaria original y usuarios finales. como socios, proporcionando una calidad del producto mejorada, reduciendo los plazos de mantenimiento y disminuyendo los gastos de fabricación.

### Soluciones innovadoras para cumplir con los desafíos de los clientes:

| Desafíos de la industria                                                                                                                                                                                                                                                                                                                                                                                                | Soluciones de Ammeraal Beltech – varias durezas                                                                                                                                                                                                                                                                                                                                                                                                                                                                                                                                                                                                                            |
|-------------------------------------------------------------------------------------------------------------------------------------------------------------------------------------------------------------------------------------------------------------------------------------------------------------------------------------------------------------------------------------------------------------------------|----------------------------------------------------------------------------------------------------------------------------------------------------------------------------------------------------------------------------------------------------------------------------------------------------------------------------------------------------------------------------------------------------------------------------------------------------------------------------------------------------------------------------------------------------------------------------------------------------------------------------------------------------------------------------|
| <ul style="list-style-type: none"> <li>• movimiento de la losa de mármol o del producto de cerámica durante el pulido</li> <li>• posicionamiento de productos</li> <li>• acumulación de agua</li> <li>• cargas pesadas</li> <li>• entorno abrasivo</li> <li>• alto agarre necesario</li> <li>• alto coeficiente de fricción necesario</li> <li>• presencia de aceites minerales, hidrocarburos y detergentes</li> </ul> | <p><b>Bandas de PVC con cobertura de baja dureza 46 - 55 ShA</b></p> <ul style="list-style-type: none"> <li>• Cobertura muy elástica y de baja dureza con alto coeficiente de fricción.</li> <li>• La gran variedad de grabados garantiza la disponibilidad de la banda correcta para cualquier aplicación que requiera gran agarre.</li> </ul>                                                                                                                                                                                                                                                                                                                            |
|                                                                                                                                                                                                                                                                                                                                                                                                                         | <p><b>Bandas de PVC con cobertura de dureza 55 ShA</b></p> <ul style="list-style-type: none"> <li>• Específicamente diseñadas para máquinas calibradoras y pulidoras de mármol, granito y cerámica.</li> <li>• El tejido de la cara inferior está impregnado con PU para proporcionar un bajo coeficiente de fricción y protección contra la contaminación.</li> <li>• Cara superior con gran adherencia para un pulido estable.</li> <li>• Por norma general tiene una carcasa altamente resistente de 4 tejidos.</li> <li>• Muy baja elongación.</li> <li>• Alta resistencia a los cortes.</li> <li>• Grabados especiales para facilitar el drenaje del agua.</li> </ul> |
|                                                                                                                                                                                                                                                                                                                                                                                                                         | <p><b>Bandas de PVC de dureza 74 ShA</b></p> <ul style="list-style-type: none"> <li>• Buena resistencia a la abrasión y a los cortes.</li> <li>• Apta para el transporte en presencia de aceites minerales, hidrocarburos y detergentes.</li> <li>• Coberturas con distintos grabados y durezas.</li> </ul>                                                                                                                                                                                                                                                                                                                                                                |



## Procesos en piedra natural

| Maquinaria                                      | Materiales    | Productos  |            |            |            |            |            |            |            |            |
|-------------------------------------------------|---------------|------------|------------|------------|------------|------------|------------|------------|------------|------------|
|                                                 |               | FBLT054049 | FBLT054050 | SBMD000135 | SBMD000137 | SBMD000138 | SBMD000114 | SBMD000116 | SBMD000117 | SBMD000118 |
| Máquina cortadora de bloques                    | Mármol        | ✓          | ✓          |            |            |            |            |            |            |            |
|                                                 | Granito       | ✓          | ✓          |            |            |            |            |            |            |            |
| Máquina rectificadora                           | Mármol        |            |            |            |            |            |            | ✓          | ✓          |            |
|                                                 | Granito       |            |            |            |            |            |            |            | ✓          | ✓          |
|                                                 | Gres/Cerámica |            |            |            |            |            |            |            |            | ✓          |
| Máquina pulidora de láminas                     | Mármol        |            |            | ✓          | ✓          |            |            |            |            |            |
|                                                 | Granito       |            |            |            |            | ✓          |            |            |            |            |
|                                                 | Gres/Cerámica |            |            |            | ✓          |            |            |            |            |            |
| Máquina laminadora                              | Mármol        |            |            |            |            |            |            |            | ✓          |            |
|                                                 | Granito       |            |            |            |            |            |            |            | ✓          |            |
| Máquina calibradora y pulidora                  | Mármol        |            |            | ✓          |            |            |            | ✓          | ✓          | ✓          |
|                                                 | Granito       |            |            |            |            |            |            |            | ✓          | ✓          |
|                                                 | Gres/Cerámica |            |            |            | ✓          |            |            |            |            | ✓          |
| Máquinas de biselado, mecanizado y abrillantado | Mármol        |            |            |            |            | ✓          | ✓          |            |            |            |
|                                                 | Granito       |            |            |            |            | ✓          | ✓          |            |            |            |
| Máquina de pulido lateral                       | Mármol        |            |            | ✓          | ✓          |            |            |            |            |            |
|                                                 | Granito       |            |            | ✓          | ✓          |            |            |            |            |            |

Esta tabla de aplicaciones/bandas de transporte es orientativa y está basada en recomendaciones para posible soluciones. Para más información, póngase en contacto con Ammeraal Beltech.

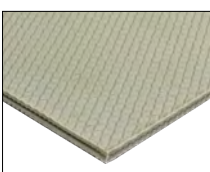

**Grabado R6**  
Piel de serpiente

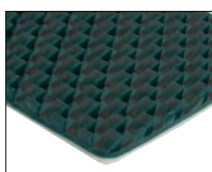

**Grabado R7**  
Diente de sierra 1

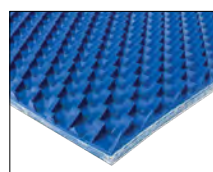

**Grabado R8**  
Diente de sierra 2

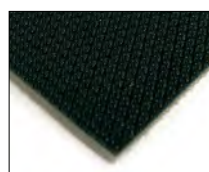

**Grabado R14**  
Tejido ligero

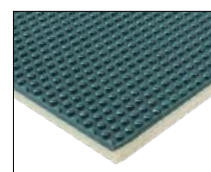

**Grabado R19**  
Grabado "nipple"

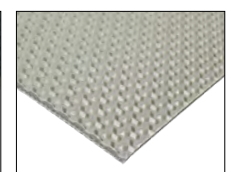

**Grabado R20**  
Grabado en Y



## Máquina cortadora de bloques

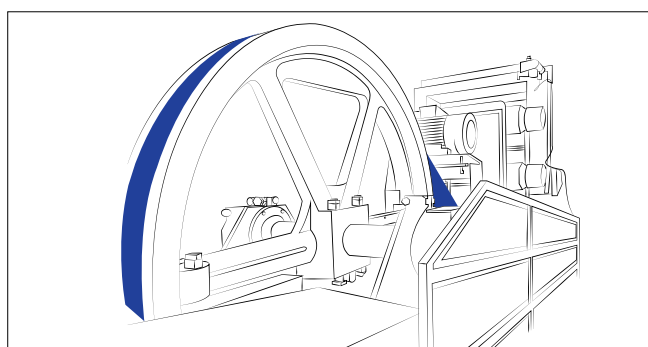

### **FBLT054049 y FBLT054050**

*LT S18 C & LT S27 C*

Correa plana de cuero con superficie superior de tejido. De fricción media, puede tolerar cargas máximas y se adapta bien a movimientos laterales y deslizamientos.

Es muy importante seleccionar la banda correcta para asegurar la transmisión de potencia óptima, por lo tanto, se requiere realizar los cálculos correctos. Hable con nuestros especialistas.

## Máquina rectificadora

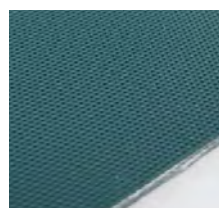
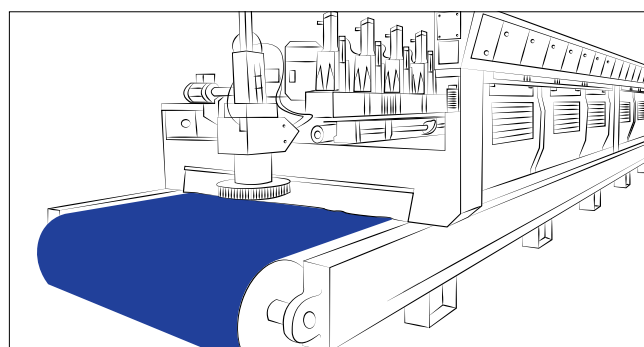

### **SBMD000116**

*Flexam EF 40/3 01+R19 Dark Green*

Banda transportadora de PVC, 74 ShA, 3 tejidos, grabado R19 en la cobertura superior, resistente a aceites minerales, hidrocarburos y detergentes. Buena resistencia a la abrasión.

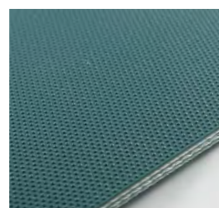

### **SBMD000117**

*Flexam EF 50/3 01+R19 Dark Green*

Banda transportadora de PVC, 74 ShA, 3 tejidos. El grabado R19 "nipple" proporciona una óptima adherencia entre la banda y el producto transportado.. Buena resistencia a la abrasión.



### **SBMD000118**

*Flexam EF 70/4 00+R6 Dark Green*

Banda transportadora de PVC, 74 ShA, 4 tejidos, con grabado R6. Este grabado romboidal ha sido diseñado específicamente para asegurar la máxima adherencia entre la banda y el producto transportado y el drenaje del agua.

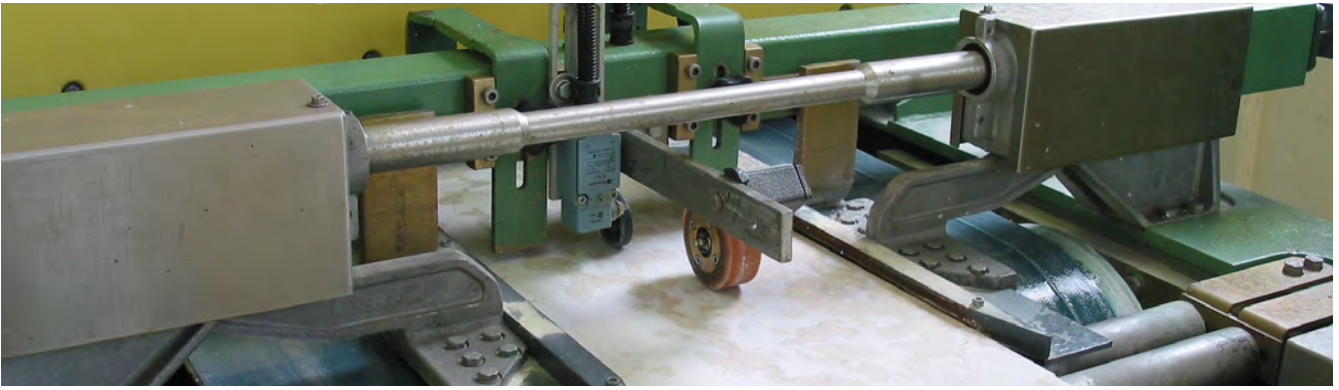

## Máquina pulidora de láminas

## Máquina laminadora

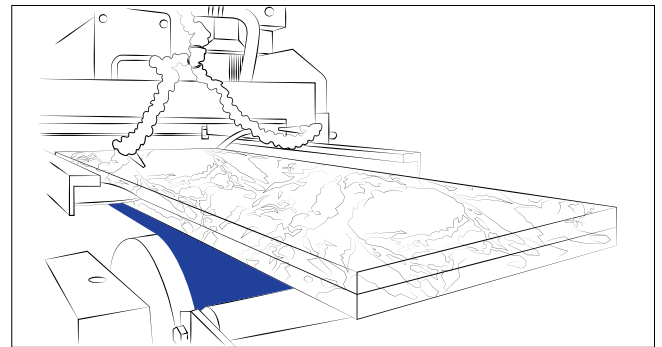
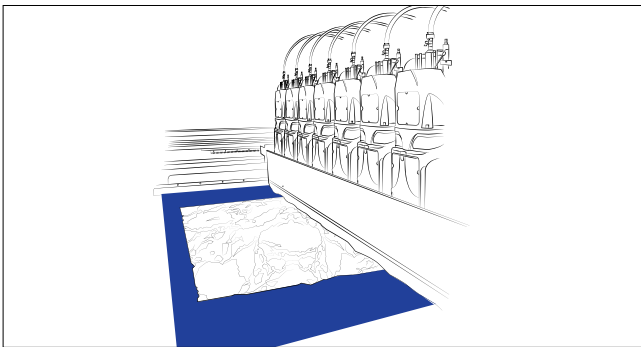

### **SBMD000135**

*Flexam EF 50/3 01+R19 Dark Green*  
Banda transportadora de PVC,  
46 ShA, 3 tejidos. Su cobertura de  
gran flexibilidad y el grabado R19  
garantizan una buena adherencia  
y el drenaje del agua.

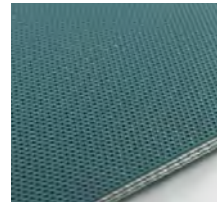

### **SBMD000117**

*Flexam EF 50/3 01+R19 Dark Green*  
Banda transportadora de PVC, 74  
ShA, 3 tejidos. El grabado fino "nipple"  
proporciona una óptima adherencia  
entre la banda y el producto  
transportado. Buena resistencia a la  
abrasión.



### **SBMD000137**

*Flexam EF 70/4 00+R20 Dark Blue*  
Banda transportadora de PVC  
muy resistente, 55 ShA, 4 tejidos.  
Alta estabilidad de los productos  
transportados.

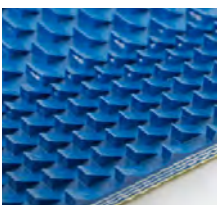

### **SBMD000138**

*Flexam EF 70/4 00+R8 Dark Blue*  
Banda de transporte de PVC,  
55 ShA, 4 tejidos. Grabado alto  
con diseño de diente de sierra,  
sucesora de nuestro grabado  
clásico, proporciona máxima  
estabilidad de las láminas de  
mármol y granito también para  
láminas finas y ligeramente  
sobresalientes.

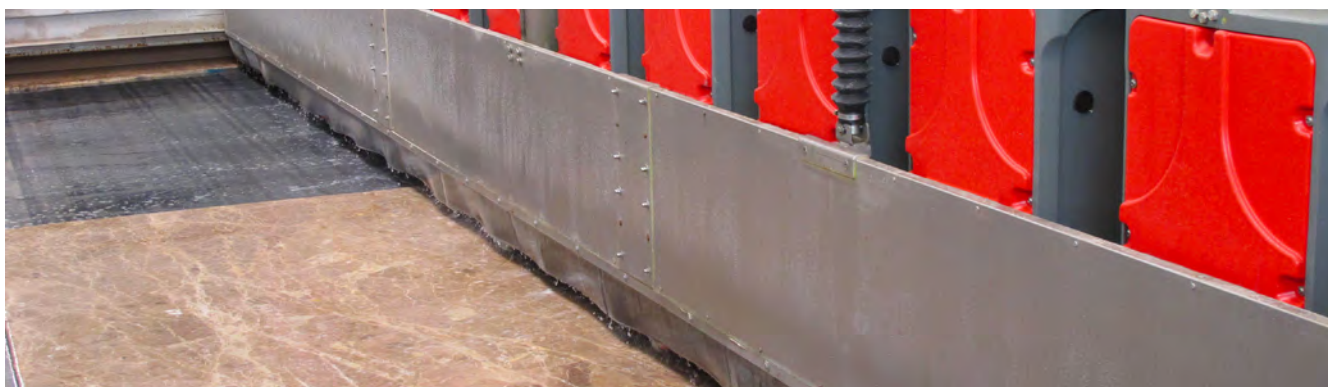

## Máquina calibradora y pulidora

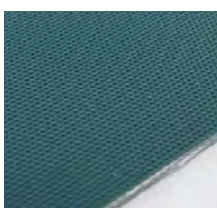
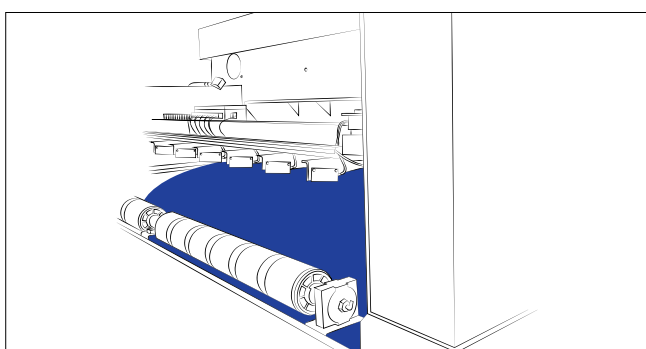

### **SBMD000116**

*Flexam EF 40/3 01+R19 Dark Green*  
Banda transportadora de PVC,  
74 ShA, 3 tejidos, grabado  
R19 en la cobertura superior,  
resistente a los aceites minerales,  
hidrocarburos y detergentes.



### **SBMD000135**

*Flexam EF 50/3 01+R19 Dark Green*  
Banda transportadora de PVC,  
46 ShA, 3 tejidos. Su cobertura  
de gran flexibilidad y el grabado  
R19 garantizan un buen agarre y  
el drenaje de agua.

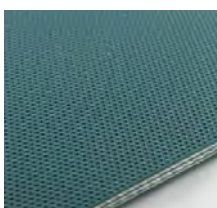

### **SBMD000117**

*Flexam EF 50/3 01+R19 Dark Green*  
Banda transportadora de PVC,  
74 ShA, 3 tejidos. El grabado  
fino proporciona una óptima  
adherencia entre la banda y el  
producto transportado. Buena  
resistencia a la abrasión.

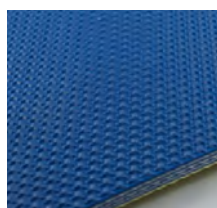

### **SBMD000137**

*Flexam EF 70/4 00+R20 Dark Blue*  
Banda transportadora de PVC  
muy resistente de 4 tejidos,  
55 ShA. Alta estabilidad de los  
productos transportados.



### **SBMD000118**

*Flexam EF 70/4 00+R6 Dark Green*  
Banda transportadora de PVC, 74  
ShA con grabado R6. Este grabado  
romboidal ha sido diseñado  
específicamente para asegurar la  
máxima adherencia entre la banda  
y el producto transportado y el  
drenaje del agua.



## Máquina de biselado

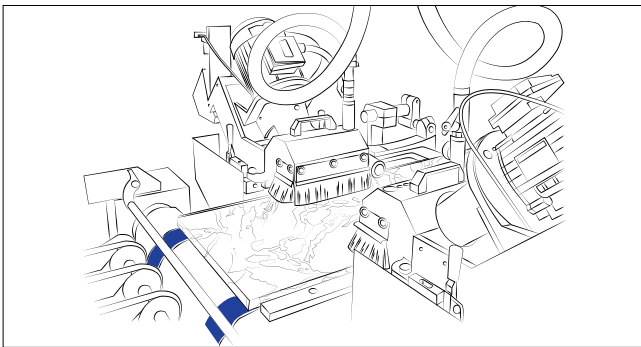

## Máquina pulidora de bordes

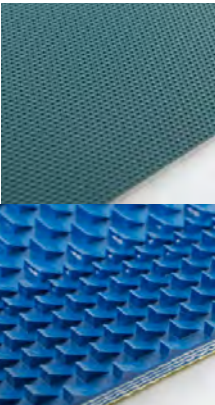
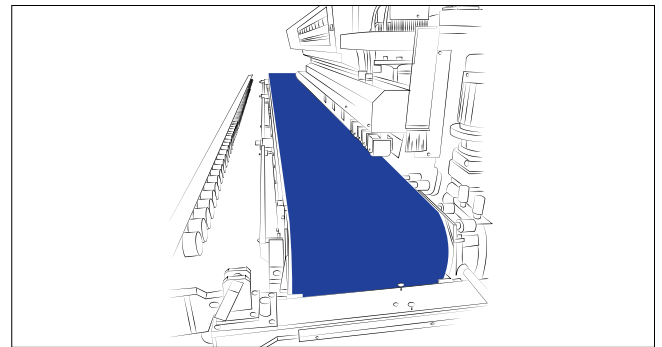

### **SBMD000114**

*Flexam EM 16/3 0+R19 Dark Green AS*  
Banda transportadora de PVC,  
74 ShA, 3 tejidos, grabado R19;  
buena resistencia a la abrasión.

### **SBMD000138**

*Flexam EF 70/4 00+R8 Dark Blue*  
Banda transportadora de PVC,  
55 ShA, 4 tejidos. Grabado alto  
con diseño de diente de sierra,  
sucesora de nuestro grabado  
clásico, proporciona máxima  
estabilidad de las láminas de  
mármol y granito también para  
láminas finas y ligeramente  
sobresalientes.

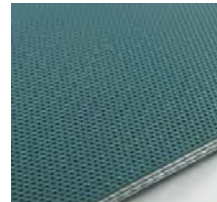

### **SBMD000135**

*Flexam EF 50/3 01+R19 Dark Green*  
Banda transportadora de PVC,  
46 ShA, 3 tejidos. Su cobertura de  
gran flexibilidad y el grabado R19  
garantizan una buena adherencia  
y el drenaje de agua.

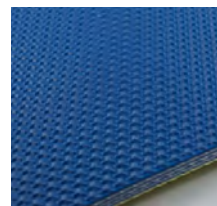

### **SBMD000137**

*Flexam EF 70/4 00+R20 Dark Blue*  
Banda transportadora de PVC  
muy resistente, 55 ShA, 4 tejidos.  
Alta estabilidad de los productos  
transportados.





## Proceso sintético

| Maquinaria                                 | Productos  |            |            |            |            |            |
|--------------------------------------------|------------|------------|------------|------------|------------|------------|
|                                            | SBMD000075 | SBPO514361 | SBPE510440 | SBMD000062 | SBMD000205 | SBFL570180 |
| Mezcla y dosificación                      | ✓          | ✓          | ✓          |            |            |            |
| Prensa compactadora – formadora de láminas |            |            |            | ✓          | ✓          |            |
| Transporte de mezclas preparadas           |            |            |            |            |            | ✓          |

## Máquina de mezclas y dosificación

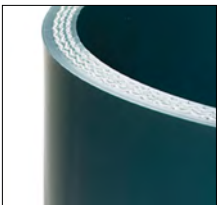
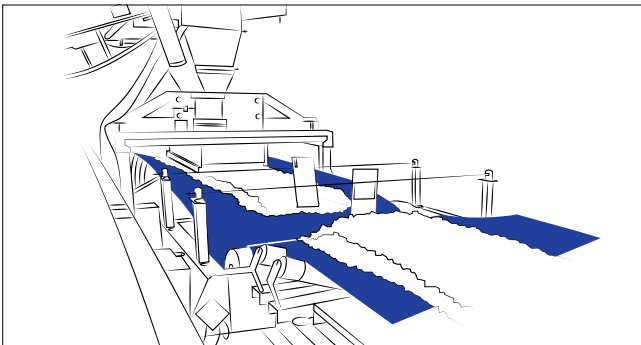

### SBMD000075

*Excon EF 30/3 07+20 Dark Green AS FG FR*

Banda transportadora de PVC flexible, 75 ShA, 3 tejidos, resistente a aceites y grasas. Propiedades antiestáticas, resistencia a la rotura en conformidad con DIN 53363 e ignífuga en conformidad con ISO 340.

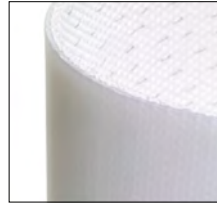

### SBPO514361

*Poliflex ESM 10/2 0+02 transparent M1 AS FG NL*

Banda transportadora de poliolefina, dureza de cobertura de 92 ShA. Cobertura mate, 2 tejidos.



### SBPE510440

*Peflex ESM 15/3 0+02 transparent M1 AS FG NL*

Banda transportadora de poliolefina, dureza de cobertura de 92 ShA. Cobertura mate, 3 tejidos.

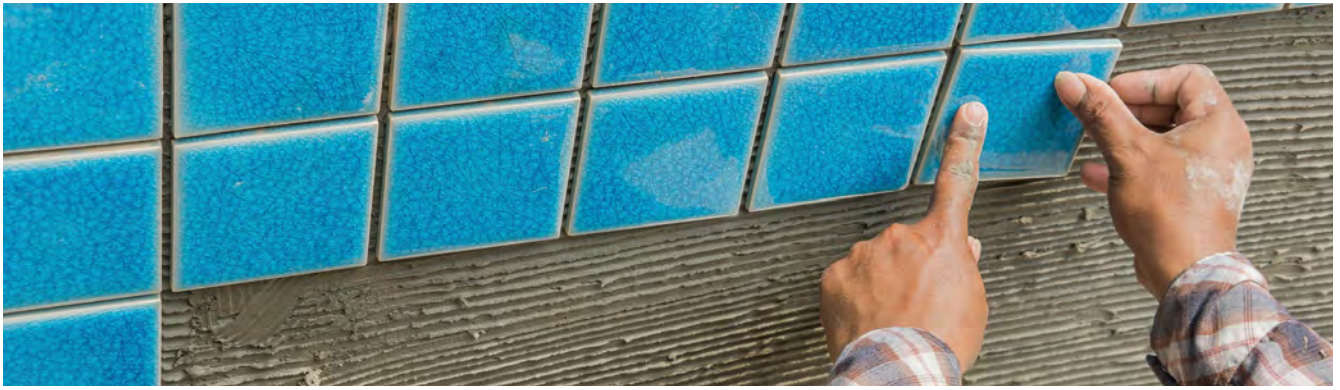

## Prensa compactadora de láminas

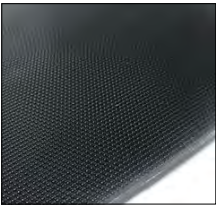
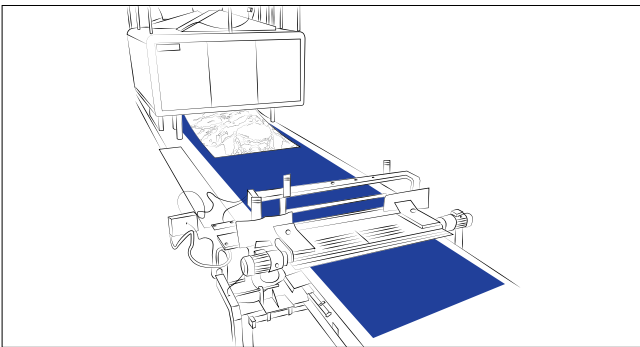

### **SBMD000205**

*Flexam EF 45/2 R14+R14 black*  
Banda transportadora flexible, 2 tejidos, perfectamente sellada al vacío, extraordinaria resistencia a la abrasión en los procesos de vibración, buena resistencia a la temperatura y a los disolventes.

## Transporte de láminas

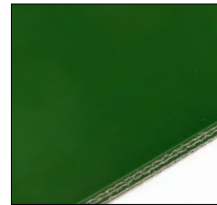
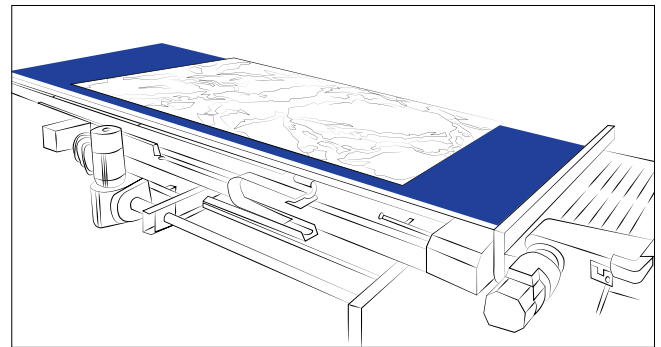

### **SBFL570180**

*Flexam EM 15/3 0+10 Green AS FG*  
Banda transportadora de PVC flexible, 72 ShA, 3 tejidos, resistente a aceites y grasas.

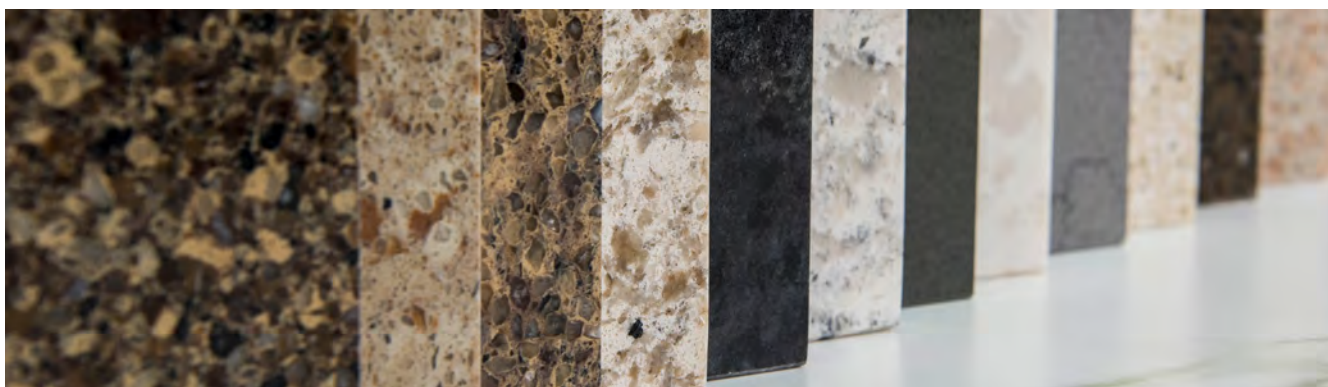

## Entrega a tiempo

**En Ammeraal Beltech, comprendemos la importancia de mantener su negocio en marcha porque sabemos lo caros y problemáticos que pueden resultar los períodos de inactividad.**

Una combinación sólida de cobertura geográfica, conocimientos de la industria y gestión de productos son la base de nuestra organización innovadora y orientada al servicio.

**¡Ammeraal Beltech dispone de un equipo de servicio y ventas global además de una red de socios listos para ayudarle en todo momento!**



**28 empresas operadoras propias**



### **Excelente asesoramiento, productos, fabricación y servicio**

- Ammeraal Beltech ofrece una amplia gama de soluciones de banda y accesorios para ayudarle a mejorar los procesos y asegurar un funcionamiento perfecto.
- Personal cualificado disponible para instalar o reparar bandas, usando maquinaria profesional apta para todos los centros de producción.
- La mayoría de los pedidos pueden entregarse directamente desde nuestro almacén.

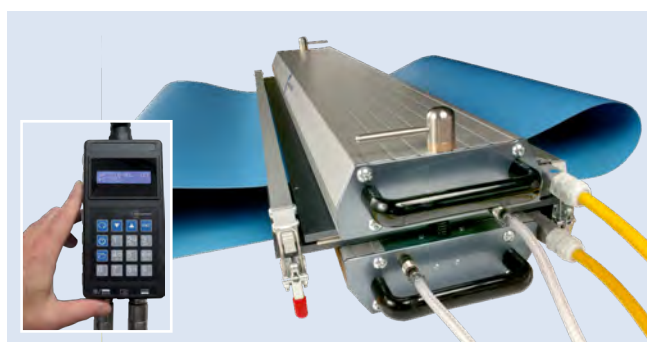

### **Empalme de bandas rápido, sencillo y preciso**

Con nuestra amplia gama de prensas Maestro, Ammeraal Beltech ha tomado un paso importante en los críticos temas de calidad, velocidad y precisión del empalme.

Nuestra nueva caja de control compacta, portátil y digital es el complemento perfecto para nuestras prensas Maestro y permite realizar empalmes precisos con total facilidad.

**Más información en  
[www.ammeraalbeltech.com](http://www.ammeraalbeltech.com)**

## Contactos locales

... y 150 contactos de servicio más  
en [ammeraalbeltech.com](http://ammeraalbeltech.com)

### Alemania

T +49 4152 937-0  
[info-de@ammeraalbeltech.com](mailto:info-de@ammeraalbeltech.com)

### Argentina

T +54 11 4218 2906  
[info-ar@ammeraalbeltech.com](mailto:info-ar@ammeraalbeltech.com)

### Australia

T +61 3 8780 6000  
[info-au@ammeraalbeltech.com](mailto:info-au@ammeraalbeltech.com)

### Austria

T +43 171728 133  
[info-de@ammeraalbeltech.com](mailto:info-de@ammeraalbeltech.com)

### Bélgica

T +32 2 466 03 00  
[info-be@ammeraalbeltech.com](mailto:info-be@ammeraalbeltech.com)

### Canadá

T +1 905 890 1311  
[info-ca@ammeraalbeltech.com](mailto:info-ca@ammeraalbeltech.com)

### Chile

T +56 2 233 12900  
[info-cl@ammeraalbeltech.com](mailto:info-cl@ammeraalbeltech.com)

### China

T +86 512 8287 2709  
[info-cn@ammeraalbeltech.com](mailto:info-cn@ammeraalbeltech.com)

### Colombia

T +57 893 9890  
[info-co@ammeraalbeltech.com](mailto:info-co@ammeraalbeltech.com)

### Corea del Sur

T +82 31 448 3613-7  
[info-kr@ammeraalbeltech.com](mailto:info-kr@ammeraalbeltech.com)

### Dinamarca

T + 45 7572 3100  
[info-dk@ammeraalbeltech.com](mailto:info-dk@ammeraalbeltech.com)

### Eslovaquia

T +421 2 55648541-2  
[info-sk@ammeraalbeltech.com](mailto:info-sk@ammeraalbeltech.com)

### España

T +34 937 183 054  
[info-es@ammeraalbeltech.com](mailto:info-es@ammeraalbeltech.com)

### Estados Unidos

T +1 847 673 6720  
[info-us@ammeraalbeltech.com](mailto:info-us@ammeraalbeltech.com)

### Finlandia

T +358 207 911 400  
[info-fi@ammeraalbeltech.com](mailto:info-fi@ammeraalbeltech.com)

### Francia

T +33 3 20 90 36 00  
[info-fr@ammeraalbeltech.com](mailto:info-fr@ammeraalbeltech.com)

### Hungría

T +36 30 311 6099  
[info-hu@ammeraalbeltech.com](mailto:info-hu@ammeraalbeltech.com)

### India

T +91 44 265 34 244  
[info-in@ammeraalbeltech.com](mailto:info-in@ammeraalbeltech.com)

### Israel

T +972 4 6371485  
[info-il@ammeraalbeltech.com](mailto:info-il@ammeraalbeltech.com)

### Italia

T +39 051 660 60 06  
[info-it@ammeraalbeltech.com](mailto:info-it@ammeraalbeltech.com)

### Japón

T +81 52 433 7400  
[info-jp@ammeraalbeltech.com](mailto:info-jp@ammeraalbeltech.com)

### Luxemburgo

T +352 26 48 38 56  
[info-lu@ammeraalbeltech.com](mailto:info-lu@ammeraalbeltech.com)

### Malasia

T +60 3 806 188 49  
[info-my@ammeraalbeltech.com](mailto:info-my@ammeraalbeltech.com)

### México

T +52 55 5341 8131  
[info-mx@ammeraalbeltech.com](mailto:info-mx@ammeraalbeltech.com)

### Países Bajos

T +31 72 57 51212  
[info-nl@ammeraalbeltech.com](mailto:info-nl@ammeraalbeltech.com)

### Polonia

T +48 32 44 77 179  
[info-pl@ammeraalbeltech.com](mailto:info-pl@ammeraalbeltech.com)

### Portugal

T +351 22 947 94 40  
[info-pt@ammeraalbeltech.com](mailto:info-pt@ammeraalbeltech.com)

### Reino Unido

T +44 1992 500550  
[info-uk@ammeraalbeltech.com](mailto:info-uk@ammeraalbeltech.com)

### República Checa

T +420 567 117 211  
[info-cz@ammeraalbeltech.com](mailto:info-cz@ammeraalbeltech.com)

### Singapur

T +65 62739767  
[info-sg@ammeraalbeltech.com](mailto:info-sg@ammeraalbeltech.com)

### Suecia

T +46 44 780 3010  
[info-se@ammeraalbeltech.com](mailto:info-se@ammeraalbeltech.com)

### Suiza

T +41 55 2253 535  
[info-ch@ammeraalbeltech.com](mailto:info-ch@ammeraalbeltech.com)

### Tailandia

T +66 2 902 2604-13  
[info-th@ammeraalbeltech.com](mailto:info-th@ammeraalbeltech.com)

### Turquía

T +90 232 877 0700  
[info-tr@ammeraalbeltech.com](mailto:info-tr@ammeraalbeltech.com)

### Vietnam

T +84 8 376 562 05  
[info-vn@ammeraalbeltech.com](mailto:info-vn@ammeraalbeltech.com)

**Asesoramiento experto, soluciones de calidad y servicio local para todas sus necesidades en bandas de transporte o de proceso**

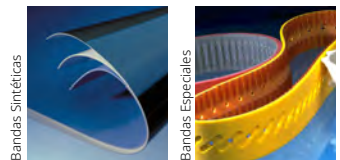

Bandas Sintéticas

Bandas Especiales

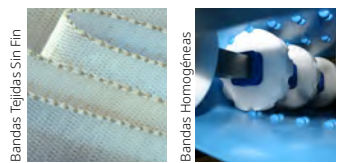

Bandas Tejidas Sin Fin

Bandas Homogéneas



Bandas Modulares

Fabricación y Servicio

### Información General de Contacto:

**Ammeraal Beltech**  
P.O. Box 38  
1700 AA Heerhugowaard  
The Netherlands

T +31 (0)72 575 1212  
[info@ammeraalbeltech.com](mailto:info@ammeraalbeltech.com)

[ammega.com](http://ammega.com)