

# Pignone in due metà uni UltraClean – il pignone split più igienico del mercato



# UltraClean: il pignone in due metà per una maggiore sicurezza alimentare!



Ammeraal Beltech è membro dell'European Hygienic Engineering & Design Group



Nostri certificati Food Grade secondo gli standard EC 1935/2004 e FDA, che vi aiutano nel rispetto dei regolamenti ISO 22000 (in precedenza HACCP)

Questo innovativo pignone assicura un'eccellente performance in fatto di igiene nelle applicazioni più impegnative dell'industria alimentare. Unisce infatti i vantaggi dei tradizionali pignoni in due metà – ovvero

facilità di installazione e sostituzione, riduzione dei tempi di fermo macchina e dei costi di manutenzione – con ineguagliabili benefici in termini di igiene e sanificazione.

## VANTAGGI PRINCIPALI

- Previene l'infiltrazione di residui alimentari
- Facilita la pulizia del pignone
- Facilita la pulizia dell'albero
- Facilita la pulizia del nastro
- Riduce il consumo d'acqua
- Riduce il consumo di detersivi
- Ha un'eccezionale sistema di bloccaggio pulibile

## CARATTERISTICHE STRUTTURALI IGIENICHE

"Dente posteriore" arrotondato

"Base del dente" arrotondata

Disegno del foro innovativo con il 75% in meno di area di contatto con l'albero

Linea di giunzione aperta

Aperture arrotondate

Superficie da pulire ridotta del 25%

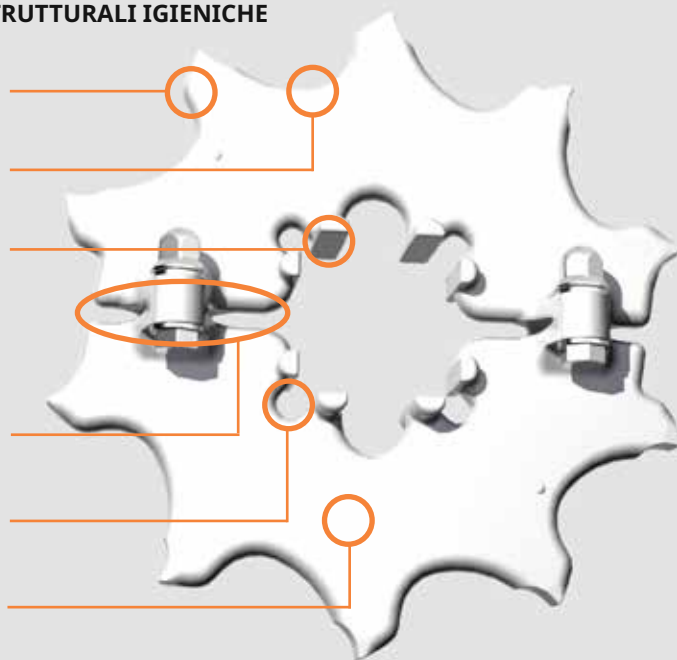

**A tutte queste caratteristiche vanno aggiunte l'eccezionale prestazione in termini di pulizia e la sicurezza alimentare.**



**Maggior**  
sicurezza alimentare



**Pulizia**  
più veloce



**Riduzione**  
dei fermi  
macchina



**Costi**  
ridotti



**Minor**  
consumo  
d'acqua



**Meno**  
detersivi

## Sistema di bloccaggio UltraClean: la soluzione per una pulizia più facile



A completamento della nostra nuova soluzione igienica, abbiamo progettato i sistemi di bloccaggio UltraClean, appositamente disegnati per i nuovi pignoni.

Grazie a questi accessori dal design innovativo, è sufficiente un solo blocco per pignone, riducendo così il numero dei componenti e, cosa ancora più importante, facilitando notevolmente la sanificazione del sistema.

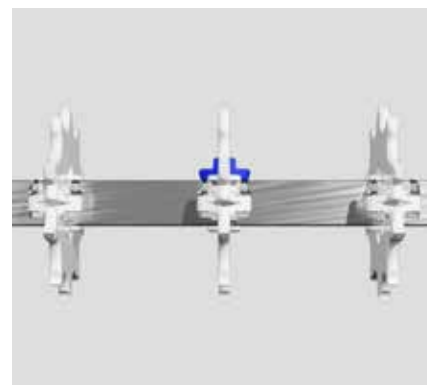

# I test della DTU hanno dimostrato che il nostro nuovo pignone è il più igienico del mercato

Durante approfonditi test di sanificazione, eseguiti dal DTU Center of Hygienic Design della Technical University of Denmark su una selezione di pignoni tradizionali, il pignone UltraClean in due metà si è dimostrato il più igienico per l'industria alimentare.

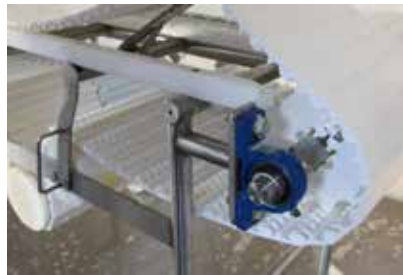

*E' stata definita una apposita procedura per riprodurre le condizioni di utilizzo, pulizia e valutazione di pignoni con differenti disegni.*

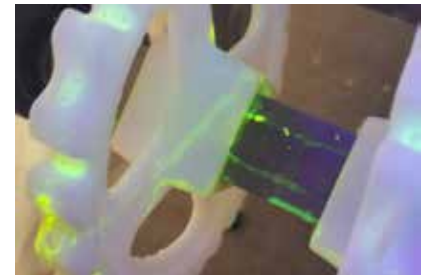

*Lo sporco è stato additivato con una tintura fluorescente. Dopo la pulizia, è stata utilizzata una luce ultravioletta per individuare lo sporco residuo.*

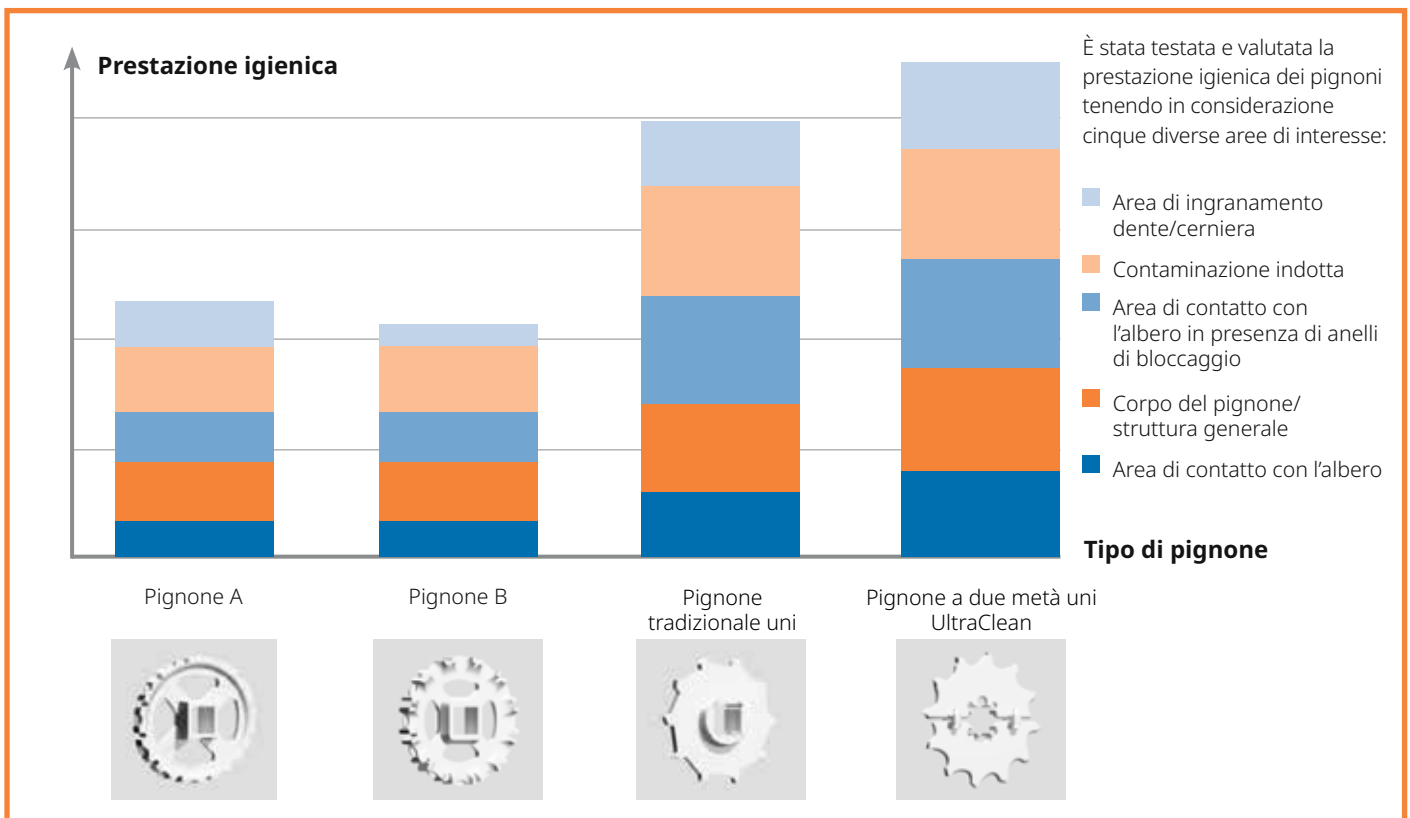

## Gamma di pignoni

È disponibile una vasta gamma di pignoni in due metà uni UltraClean con un numero diverso di denti, dimensioni e fori, compatibili con la maggior parte dei sistemi già in essere.

I pignoni in due metà uni UltraClean sono disponibili per i nastri più comunemente usati dall'industria alimentare:

- uni MPB
- uni ECB
- uni BLB
- uni S-MPB
- uni SNB M2
- uni M-QNB
- uni M-SNB
- uni M-TTB
- uni Flex ASB



Per maggiori informazioni tecniche sui nuovi pignoni, consultate le schede tecniche disponibili online nei siti [www.ammeraalbeltech.com](http://www.ammeraalbeltech.com)

## Contatti

... e altri 150 contatti per ricevere assistenza  
su [ammeraalbeltech.com](http://ammeraalbeltech.com)

### Argentina

T +54 11 4218 2906  
info-ar@ammeraalbeltech.com

### Australia

T +61 3 8780 6000  
info-au@ammeraalbeltech.com

### Austria

T +43 171728 133  
info-de@ammeraalbeltech.com

### Belgio

T +32 2 466 03 00  
info-be@ammeraalbeltech.com

### Canada

T +1 905 890 1311  
info-ca@ammeraalbeltech.com

### Cile

T +56 2 233 12900  
info-cl@ammeraalbeltech.com

### Cina

T +86 512 8287 2709  
info-cn@ammeraalbeltech.com

### Colombia

T +57 893 9890  
info-co@ammeraalbeltech.com

### Corea del Sud

T +82 31 448 3613-7  
info-kr@ammeraalbeltech.com

### Danimarca

T + 45 7572 3100  
info-dk@ammeraalbeltech.com

### Finlandia

T +358 207 911 400  
info-fi@ammeraalbeltech.com

### Francia

T +33 3 20 90 36 00  
info-fr@ammeraalbeltech.com

### Germania

T +49 4152 937-0  
info-de@ammeraalbeltech.com

### India

T +91 44 265 34 244  
info-in@ammeraalbeltech.com

### Israele

T +972 4 6371485  
info-il@ammeraalbeltech.com

### Italia

T +39 051 660 60 06  
info-it@ammeraalbeltech.com

### Japan

T +81 52 433 7400  
info-jp@ammeraalbeltech.com

### Lussemburgo

T +352 26 48 38 56  
info-lu@ammeraalbeltech.com

### Malesia

T +60 3 806 188 49  
info-my@ammeraalbeltech.com

### Messico

T +52 55 5341 8131  
info-mx@ammeraalbeltech.com

### Paesi Bassi

T +31 72 57 51212  
info-nl@ammeraalbeltech.com

### Polonia

T +48 32 44 77 179  
info-pl@ammeraalbeltech.com

### Portogallo

T +351 22 947 94 40  
info-pt@ammeraalbeltech.com

### Regno Unito

T +44 1992 500550  
info-uk@ammeraalbeltech.com

### Repubblica Ceca

T +420 567 117 211  
info-cz@ammeraalbeltech.com

### Singapore

T +65 62739767  
info-sg@ammeraalbeltech.com

### Slovacchia

T +421 255648542  
info-sk@ammeraalbeltech.com

### Spagna

T +34 93 718 3054  
info-es@ammeraalbeltech.com

### Stati Uniti

T +1 847 673 6720  
info-us@ammeraalbeltech.com

### Svezia

T +46 (0) 10 130 96 00  
info-se@ammeraalbeltech.com

### Svizzera

T +41 55 2253 535  
info-ch@ammeraalbeltech.com

### Tailandia

T +66 2 902 2604-13  
info-th@ammeraalbeltech.com

### Turchia

T +90 232 877 0700  
info-tr@ammeraalbeltech.com

### Ungheria

T +36 30 311 6099  
info-hu@ammeraalbeltech.com

### Vietnam

T +84 8 376 562 05  
info-vn@ammeraalbeltech.com

**Competenza professionale, soluzioni  
di qualità e assistenza locale per  
soddisfare tutte le vostre esigenze  
riguardanti i nastri trasportatori**



Nastri Sintetici

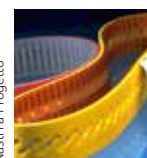

Nastri a Progetto



Nastri a Manicotto



Nastri Omogenei

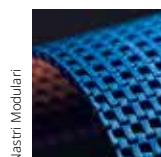

Nastri Modulari



Fabbricazione e Assistenza

### Informazioni Generali di Contatto:

**Ammeraal Beltech**  
P.O. Box 38  
1700 AA Heerhugowaard  
The Netherlands

T +31 (0)72 575 1212  
info@ammeraalbeltech.com

[amma.com](http://amma.com)